

# PRODUKTINFORMATION MODELL 2509 NAOMI

© 2025 KURT BEIER & KATI QUINGER



Gemütliche Relaxkombination  
aus Liege 400 und Sofa 257  
mit Funktionskopfstütze



Sofa 240 mit Funktionskopfstütze





**NAOMI:** Grace in every curve

Die imposante Linienführung, der exzellente Sitzkomfort, das Design back to the roots.... Als Sofa oder Anbaugruppe, in Leder oder in einem Textilbezug ein raumfüllendes Erlebnis! Die ergonomisch geformten Armteile schmiegen sich dem Körper an – die Rastergelenke im Kopfteil schaffen die individuelle Position! Als Unikat gefertigt.

**Füße:** Kunststoffgleiter, 5 cm  
**Bodenfreiheit:** ca. 5 cm

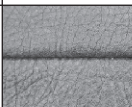
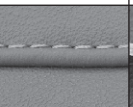
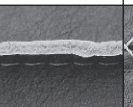
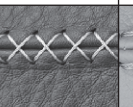
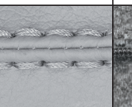

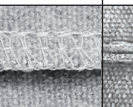
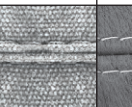
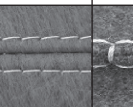
**Nahtvarianten Führungsnähte / Ziernähte**

	Kaltnaht	Kappnaht	Offenkantig	Moccasinnah Aufpreis	Twinnah Aufpreis	KR* (Keder-RV) Aufpreis	Kettelnah Aufpreis	Biese	Zweinadelnah	Quadratnah Aufpreis
										
<b>Stoff</b>	x									
<b>Leder</b>	x									
<b>Fellimitat</b>	x									
<p>Die Nahtfarbe bei Ziernähten/Führungsnähten ist wahlweise Ton in Ton oder als Kontrastnaht in den Farben Weiß, Natur, Grau, Rost und Schwarz möglich. Auf Anfrage auch Sondernahffarben möglich.            *Keder-RV: wahlweise in den Farben Schwarz, Rot, Natur oder Hellgrau.</p>										

13.04.2026

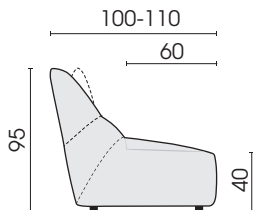

Seitenansicht

▷ = Mögliche Anstellseite

**Sofa:**

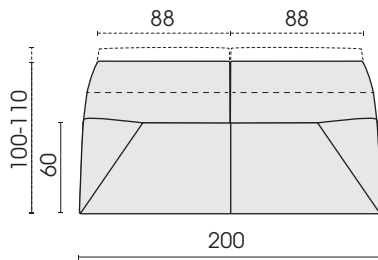

Sofa 2,5-Sitz, 2 AT  
**240**

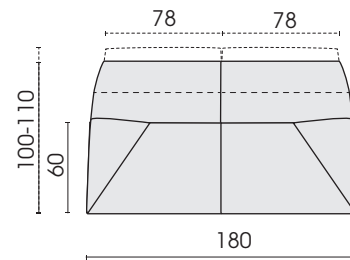

Sofa 2-Sitz, 2 AT  
**200**

**Sessel:**

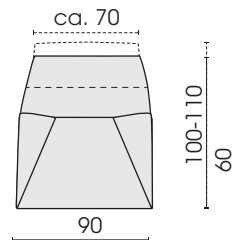

Sessel  
**100**

**Anbauelemente:**

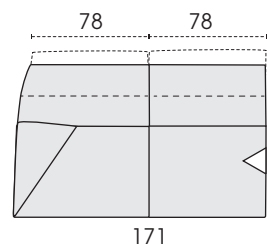

Sofa 2-Sitz, AT links  
**220**

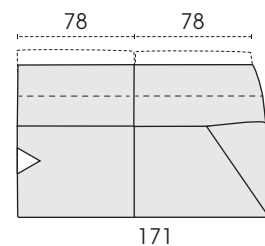

Sofa 2-Sitz, AT rechts  
**210**

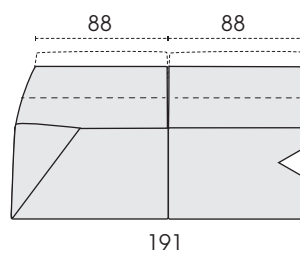

Sofa 2,5-Sitz, AT links  
**258**

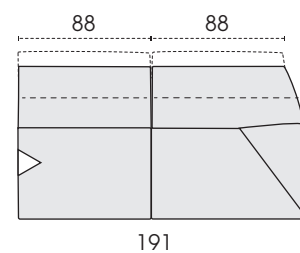

Sofa 2,5-Sitz, AT rechts  
**257**

Jedes Möbel ist ein von Hand gefertigtes Unikat. Daher können Maßdifferenzen zu den hier angegebenen Größen entstehen. Ursachen sind: 1. unterschiedliche Bezugsmaterialien (Stoff, Leder), 2. Verarbeitung von Inlettmatrzen, 3. der Druck mit dem einzelne Typen zu Stellkombinationen verbunden werden, usw. Der Sitzkomfort von Teilen mit größerer Sitztiefe kann zu denen mit geringerer Tiefe differieren.

Liegen:

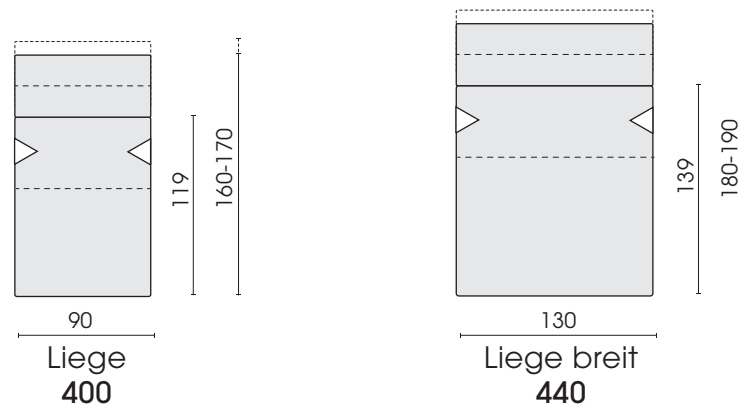

Recamieren:

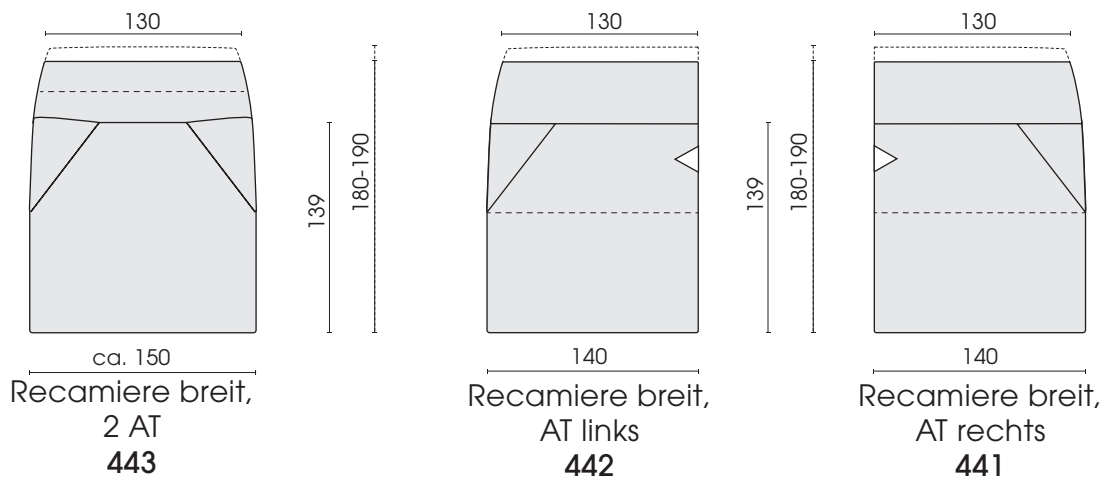

Hocker:



Kissen



Stellkombinationen

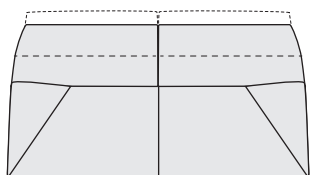

- Typ 240

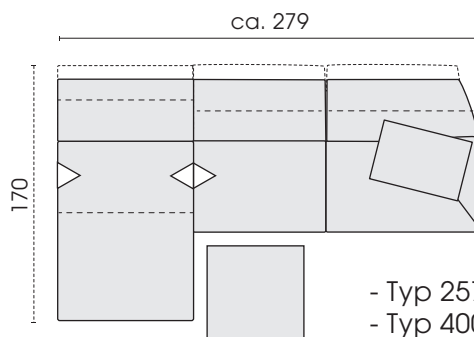

- Typ 257  
- Typ 400  
- Typ 540  
- Kissen 967

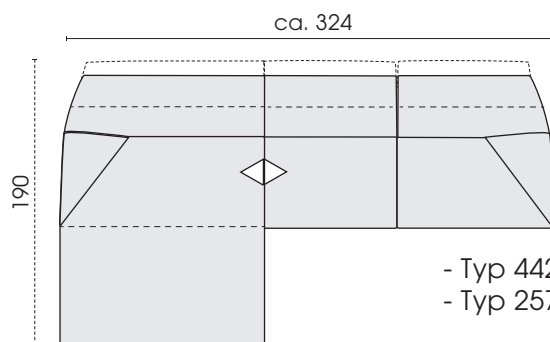

- Typ 442  
- Typ 257

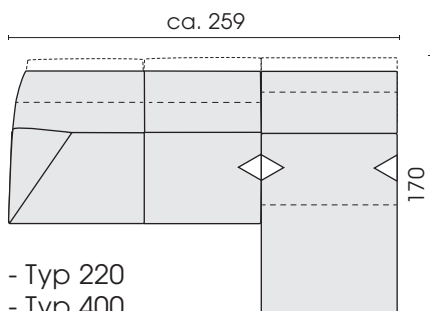

- Typ 220  
- Typ 400